



Einbau-Kühlschrank mit Gefrierfach, 122.5 x 56 cm, Flachscharnier 5CH240FE0

Leistung und Verbrauch

- Energieeffizienzklasse: E
- Nutzinhalt gesamt: 187 l
- Nutzinhalt Kühlfächer: 172 l
- Nutzinhalt Tiefkühlfächer: 15 l
- Gefriervermögen in 24 Std.: 3 kg
- Energieverbrauch / Jahr: 147 kWh/a
- Klimaklasse: SN-ST
- SuperGefrieren: ja
- Geräuscheffizienzklasse / Geräusch-Wert: B / 35 dB
- Lagerzeit bei Störung : 10 h

Design

- Kein Griff
- LED Beleuchtung

Komfort und Sicherheit

- Elektronische Temperaturregelung über LED ablesbar
- 1 Kompressor /1 Kältekreislauf
- Super-Kühlen
- Ohne Super-Gefrieren
- Akustischer Alarm Kühlschrankschranktür

Kühlteil

- 4 Abstellflächen aus Sicherheitsglas, davon 3 höhenverstellbar
- ohne / 0
- 1 Flaschenabsteller, 3 Türabsteller

Frischhaltesystem

- Transparenter Gemüsebehälter mit Wellenboden

Gefrierfach

- 1 Gefrierfach mit Klappe

Maße

- Gerätegröße (H x B x T): 122.1 cm x 54.1 cm x 54.8 cm

Technische Informationen

- Türanschlag rechts, wechselbar
- Höhenverstellbare Füße vorne, Rollen hinten
- 90 W / 220 - 240 V

Zubehör

- 3 x Eierablage, 1 x Eiswürfelschale

Länderspezifische Optionen

- Auf Basis der Ergebnisse der Normprüfung über 24 Std. Tatsächlicher Verbrauch abhängig von Nutzung/Standort des Geräts.

Umwelt und Sicherheit

Zubehör	Technische Daten
3 x Eierablage, 1 x Eiswürfelschale	Ausstattungsmerkmale Energieeffizienzklasse (EU 2017/1369) : E Durchschnittlicher Energieverbrauch in Kilowattstunden pro Jahr (kWh/a) (EU 2017/1369) : 147 Summe der Volumen der Tiefkühlfächer (EU 2017/1369) : 15 Summe der Volumen der Kaltlagerfächer (EU 2017/1369) : 172 Luftschallemissionen (EU 2017/1369) : 35 Luftschallemissionsklasse (EU 2017/1369) : B Bauform : Eingebaut Anzahl Verdichter : 1 Anzahl unabhängiger Kühlkreisläufe : 1 Gerätebreite : 541 Höhe : 1221 Gerätetiefe : 548 Nettogewicht : 43,6 Nischenmaße für Installation (H x B x T) : 1225,0 x 560 x 550 Dekorrahmen/ - platte : Möglich mit Zubehör Türanschlag : rechts wechselbar Anzahl verstellbarer Ablagen-Kühlteil (Stck) : 3 Flaschenregale : Nein Frostfree System : Nein Innenlüfter : Nein Scharniere wechselbar : Ja Länge Anschlusskabel : 230 Multi-Flow Air Tower : Nein Energiesparfunktion : Nein Kältetechnik : 1 Kompressor /1 Kältekreislauf Superkühlen-Taste : Ja Temperaturkontrollierte Schubalbe : Nein Luftfeuchtigkeit Kontrollschublade : Nein Number of Door Bins - Refrigerator : 4 Tür Einstellmöglichkeiten - Kühlen : Nein Tilt-out door bins in fridge : Nein Gallon Storage : Ja Anzahl der Lagerkapazität : 1 Anzahl Ablageflächen Kühlen : 4 motorisierte Ablage : Nein Material der Ablagen : Glas Tür offen Anzeige Gefrierfachteil : Nein Absicherung : 10 Spannung : 220-240 Frequenz : 50 Lagerung bei Stromausfall (h) : 10 Approbationszertifikate : CE, VDE
Zusätzlich erhältliches Zubehör	
Verfügbare Farbvarianten	

Blaupunkt
5CH240FE0
Einbau-Kühlautomat

Vorgänger:

Vertrieblicher Nachfolger:

EAN-Nr.:
4251003106978

Vertriebsprogramm:

Einbau-Kühlschrank mit Gefrierfach, 122.5 x 56 cm, Flachscharnier
5CH240FE0



Maße in mm

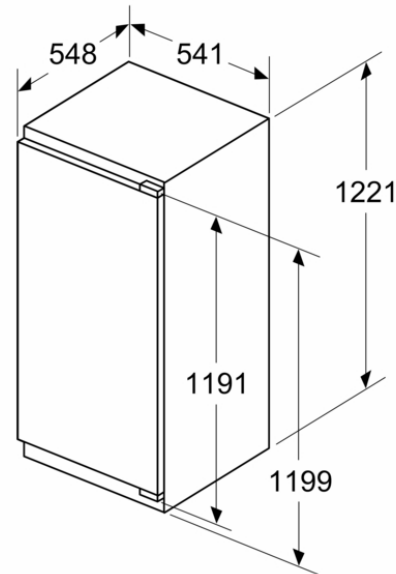

Luftaustritt
min. 200 cm²

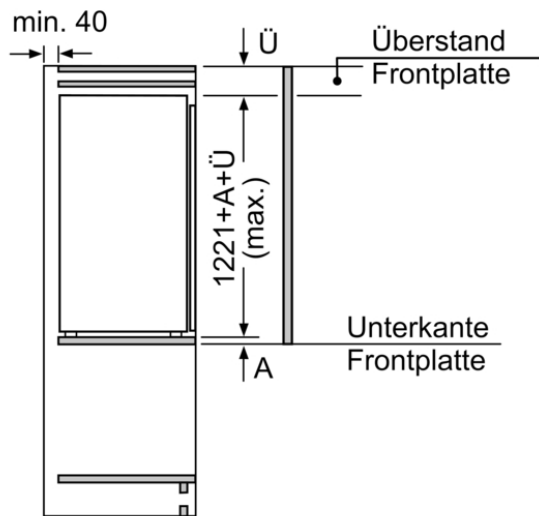
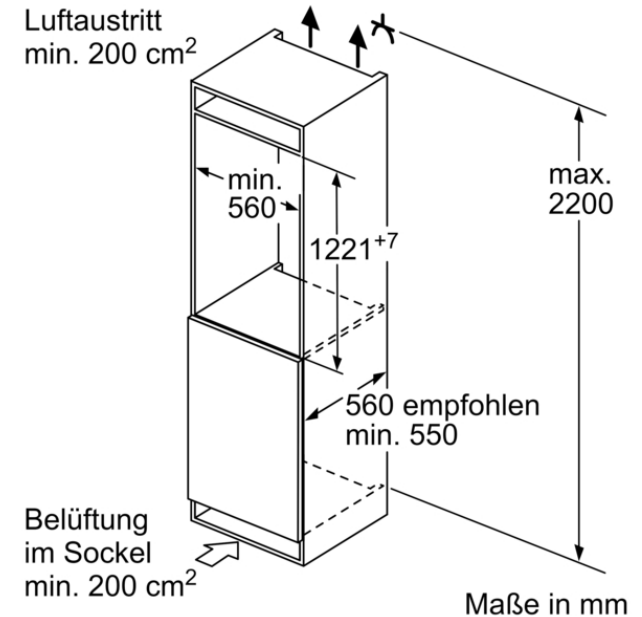

Maße in mm

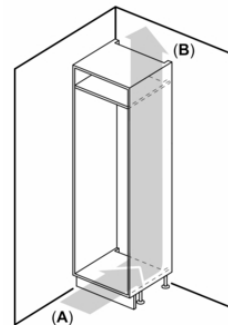

A: Air inlet $\geq 200 \text{ cm}^2$; Ventilation options
B: Air outlet $\geq 200 \text{ cm}^2$; Ventilation options

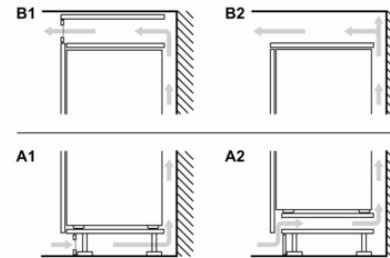

Maße in mm
Empfehlung Spaltmaße für Flachscharnier

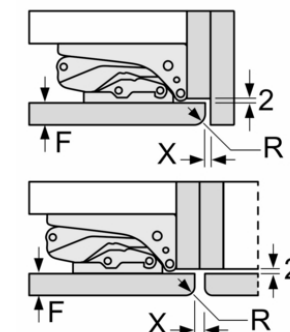

F	R	X
16-19	0-3	2,5
20	0-1	3
	2-3	2,5
21	0-1	3
	2-3	2,5
22	0	4
	1	3,5
	2-3	3

Die in der Tabelle empfohlenen Spaltmasse sind einzuhalten, um eine kollisionsfreie Öffnung der Gerätetüre zu gewährleisten und Beschädigungen am Küchenmöbel zu vermeiden.

Einbau-Kühlschrank mit Gefrierfach, 122.5 x 56 cm, Flachscharnier
5CH240FE0

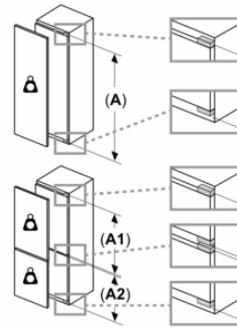

Maximal zulässiges Gewicht der Möbelfronten

Montierte Möbelfronten, die das zulässige Gewicht überschreiten, können zu Beschädigungen und zu Funktionsbeeinträchtigung am Scharnier führen

- Δ Gewicht
- A: Gerätürhöhe inklusiv Scharniere in mm
- B: Ungedämpftes Scharnier, Möbelfront in kg
- C: Gedämpftes Scharnier, Möbelfront in kg

A	B	C
1500-1750	22	22
720-1400	19	19
A1	15	19
A2	15	19