



**Einbau-Kühlschrank, 122.5 x 56 cm, Flachscharnier
5CL240FE0**

- Flachscharnier,
 - EasyInstallation
- Leistung und Verbrauch**
- Energieeffizienzklasse: E
 - Nutzinhalt gesamt: 204 l
 - Nutzinhalt Kühlfächer: 204 l
 - Nutzinhalt Tiefkühlfächer: 0 l
 - Energieverbrauch / Jahr: 101 kWh/a
 - Klimaklasse: SN-ST
 - SuperGefrieren: nein
 - Geräuscheffizienzklasse / Geräusch-Wert: B / 35 dB

Design

- LED Beleuchtung

Komfort und Sicherheit

- Elektronische Temperaturregelung über LED ablesbar
- Abtau-Automatik im Kühlteil
- Super-Kühlen
- Akustischer Alarm Kühlschrantür

Kühlteil

Frischhaltesystem

- Transparenter Gemüsebehälter mit Wellenboden

Maße

- Gerätemaße (H x B x T): 122.1 cm x 54.1 cm x 54.8 cm
- Nischenmaße (H x B x T): 122.5 cm x 56.0 cm x 55.0 cm

Technische Informationen

- Türanschlag rechts, wechselbar
- 220 - 240 V

Zubehör

- 3 x Eierablage
- Flaschenkamm

Länderspezifische Optionen

- Auf Basis der Ergebnisse der Normprüfung über 24 Std. Tatsächlicher Verbrauch abhängig von Nutzung/Standort des Geräts.

Umwelt und Sicherheit

Montage

Sonderzubehör

- ohne / 0

Zubehör	Technische Daten
3 x Eierablage	<p>Ausstattungsmerkmale</p> <p>Energieeffizienzklasse (EU 2017/1369) : E</p> <p>Durchschnittlicher Energieverbrauch in Kilowattstunden pro Jahr (kWh/a) (EU 2017/1369) : 101</p> <p>Summe der Volumen der Tiefkühlfächer (EU 2017/1369) : 0</p> <p>Summe der Volumen der Kaltlagerfächer (EU 2017/1369) : 204</p> <p>Luftschallemissionen (EU 2017/1369) : 35</p> <p>Luftschallemissionsklasse (EU 2017/1369) : B</p> <p>Bauform : Eingebaut</p> <p>Anzahl Verdichter : 1</p> <p>Anzahl unabhängiger Kühlkreisläufe : 1</p> <p>Gerätebreite : 541</p> <p>Höhe : 1221</p> <p>Gerätetiefe : 548</p> <p>Nettogewicht : 42,7</p> <p>Nischenmaße für Installation (H x B x T) : 1225,0 x 560 x 550</p> <p>Dekorrahmen/ - platte : Möglich mit Zubehör</p> <p>Türanschlag : rechts wechselbar</p> <p>Anzahl verstellbarer Ablagen-Kühlteil (Stck) : 4</p> <p>Flaschenregale : Nein</p> <p>Frostfree System : Nein</p> <p>Innenlüfter : Nein</p> <p>Scharniere wechselbar : Ja</p> <p>Länge Anschlusskabel : 230</p> <p>Multi-Flow Air Tower : Nein</p> <p>Energiesparfunktion : Nein</p> <p>Kältetechnik : 1 Kompressor /1 Kältekreislauf</p> <p>Superkühlen-Taste : Ja</p> <p>Temperaturkontrollierte Schubalbe : Nein</p> <p>Luftfeuchtigkeit Kontrollschublade : Nein</p> <p>Number of Door Bins - Refrigerator : 4</p> <p>Tür Einstellmöglichkeiten - Kühlen : Nein</p> <p>Tilt-out door bins in fridge : Nein</p> <p>Gallon Storage : Ja</p> <p>Anzahl der Lagerkapazität : 1</p> <p>Anzahl Ablageflächen Kühlen : 5</p> <p>motorisierte Ablage : Nein</p> <p>Material der Ablagen : Glas</p> <p>Tür offen Anzeige Gefrierenteil : Nein</p> <p>Absicherung : 10</p> <p>Spannung : 220-240</p> <p>Frequenz : 50</p> <p>Approbationszertifikate : CE, VDE</p> <p>Gerätefarbe : Nicht zutreffend</p>
Zusätzlich erhältliches Zubehör	
Verfügbare Farbvarianten	

Blaupunkt
5CL240FE0
Einbau-Kühlautomat

Vorgänger:

Vertrieblicher Nachfolger:

EAN-Nr.:
4251003106985

Vertriebsprogramm:

Einbau-Kühlschrank, 122.5 x 56 cm, Flachscharnier
5CL240FE0



Maße in mm

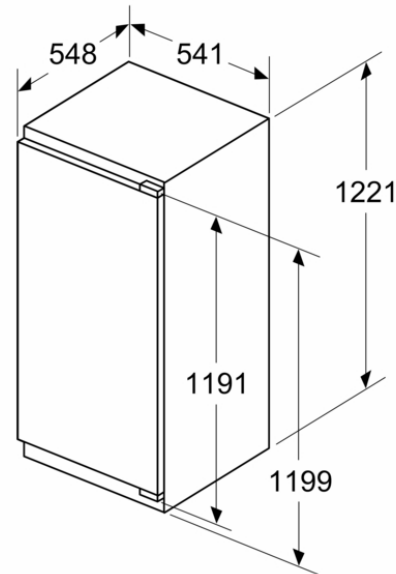

Luftaustritt
min. 200 cm²

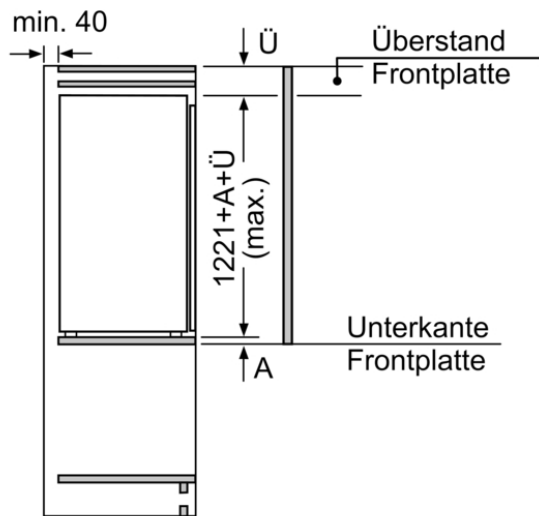
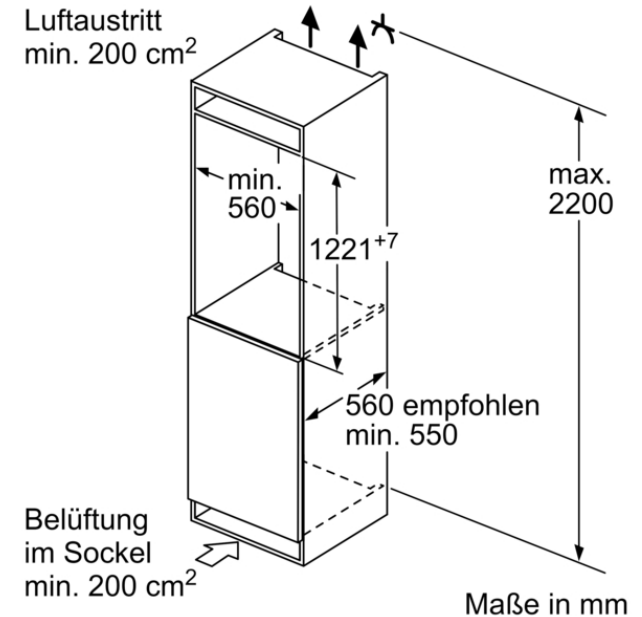

Maße in mm

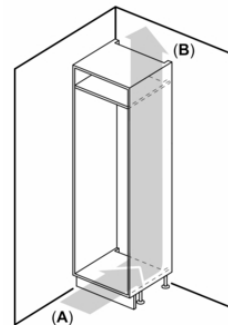

A: Air inlet ≥ 200 cm²; Ventilation options
B: Air outlet ≥ 200 cm²; Ventilation options

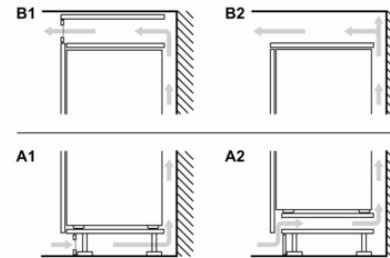

Maße in mm
Empfehlung Spaltmaße für Flachscharnier

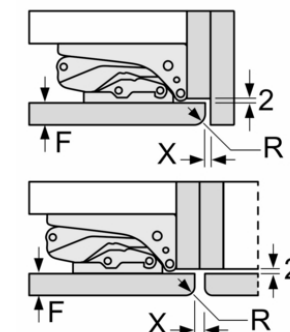

F	R	X
16-19	0-3	2,5
20	0-1	3
	2-3	2,5
21	0-1	3
	2-3	2,5
22	0	4
	1	3,5
	2-3	3

Die in der Tabelle empfohlenen Spaltmasse sind einzuhalten, um eine kollisionsfreie Öffnung der Gerätetüre zu gewährleisten und Beschädigungen am Küchenmöbel zu vermeiden.

Einbau-Kühlschrank, 122.5 x 56 cm, Flachscharnier
5CL240FE0

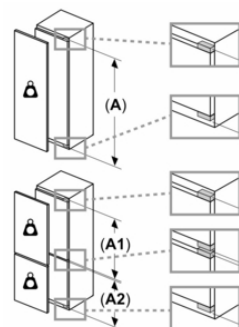

Maximal zulässiges Gewicht der Möbelfronten

Montierte Möbelfronten, die das zulässige Gewicht überschreiten, können zu Beschädigungen und zu Funktionsbeeinträchtigung am Scharnier führen

- Δ Gewicht
- A: Gerätetürhöhe inklusiv Scharniere in mm
- B: Ungedämpftes Scharnier, Möbelfront in kg
- C: Gedämpftes Scharnier, Möbelfront in kg

A	B	C
1500-1750	22	22
720-1400	19	19
A1	15	19
A2	15	19